



MONTÁŽNÍ NÁVOD



Délka - 4,6,8,10 m

Šířka - 3 m

Výška - 2 m

Oblouk 40x20 mm

Profil 40x20 mm

Vzdálenost mezi krokviemi - 1 m

Scobax Alto Pro

BEZPEČNOSTNÍ POŽADAVKY NA PROVOZ

Před montáží skleníku si pečlivě přečtěte návod k použití. Ušetříte tak čas a předejdete poškození rámu během montáže. Počáteční montáž součástí rámu doporučujeme provádět bez dotažení šroubových spojů, aby bylo možné snadno opravit případné chyby. Po sestavení celého rámu nakonec utáhněte šroubové spoje.

Plocha, na které bude skleník postaven, by měla být rovná a srovnaná. Doporučujeme umístit skleník ne blíže než 2 m od budov a plotů. Nevystavujte rám skleníku mechanickému zatížení. Neměňte konstrukci výrobku.

Před instalací vyhodnoťte možné zatížení sněhem a nainstalujte skleník na místo, kde k němu budete mít snadný přístup. Při montáži skleníku v oblastech vystavených větru doporučujeme umístit skleník na základ nebo podezdívku (obrubníky, betonové bloky, obruby, opracované dřevěné trámy nebo litý beton). Upozorňujeme, že úroveň musí souhlasit na délkách a úhlopříčkách.

Doporučená velikost betonových bloků nebo dřevěné konstrukce, na které budete skleník montovat, je nejméně 5 cm široká. Standardní bloky mají šířku 8-15 cm a tuto šířku doporučujeme. Skleník by měl být namontován pomocí úhelníků (nejsou součástí dodávky).

ZÁRUKA

Záruční doba na rám skleníku je 1 rok , na polykarbonát 10 let od data prodeje. Záruka se vztahuje na jakékoli výrobní vady nebo vady materiálu. Záruka se nevztahuje na případy, kdy je poškození způsobeno korozí konstrukčních prvků.

Záruka neplatí:

- pokud montáž neproběhne v souladu s montážním návodem;
- pokud došlo k porušení požadavků na provoz výrobku;
- při použití výrobku k jiným účelům;
- v případě vyšší moci (přírodní katastrofy);
- při absenci záručního listu a dokladu o zakoupení výrobku se značkou prodejce.

MONTÁŽNÍ NÁVOD

1. Popis výrobku

Skleník je vyroben z pozinkovaných čtvercových oblouků, jako ochranný plášť jsou použity polykarbonátové desky. Skleník je navržen tak, aby vytvořil ideální podmínky pro pěstování zeleniny, sazenic a květin.

Pro zajištění maximální tuhosti je čelní strana svařovaná a oblouky jsou zakřivené, bez spojů. Příčné nosníky o délce 2 m se montují pomocí matic a šroubů. K tomu se používá klíč č. 10.

Abyste bylo zajištěno dostatečné větrání skleníku, jsou v každém čele umístěny dveře a větrací okénko. Polykarbonátový plášť není třeba na zimu odstraňovat.

2. Součástí skleníku je:





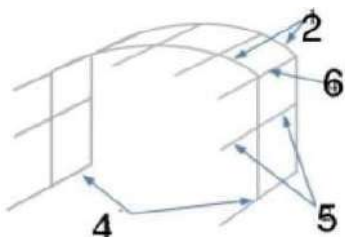
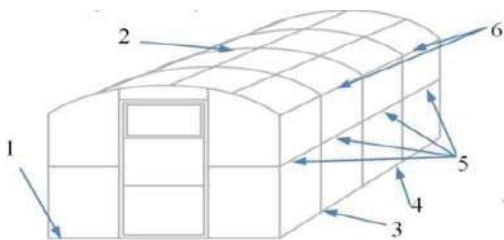

Skleník 3x4 m:

- pol. 1 - Přední část s dveřmi a okénkem spolu s obloukem - 2 ks
- pol. 2 - Oblouk se svislými sloupky - 3 ks
- pol. 3 - Spodní startovací prvky (rám) - 2 ks
- pol. 4 - Základna pro přístavbu - 2 ks
- pol. 5 - Příčník (délka 0,975 m) - 20 ks
- pol. 6 - Horní příčník (délka 2 m) - 4 ks

Prodloužení o další 2 m:

- pol. 2 - Oblouk se svislými sloupky - 2 ks
- pol. 4 - Základna pro prodloužení - 2 ks
- pol. 5 - Příčník (délka 0,975 m) - 10 ks
- pol. 6 - Horní příčka (délka 2 m) - 2 ks



Číslo na obr.	Název	Počet dílů 3x4m	Prodl. o 2 m	Vzhled
1	Průčelí s dveřmi a okénkem spolu s obloukem	2	-	Obr. Skleník 3x4m
2	Oblouk se svislými sloupky	3	2	
3	Spodní základní prvky (rám)	2	-	
4	Základna pro prodloužení	2	-	
5	Příčka (délka 0,975 m)	20	10	
6	Horní příčka (délka 2 m)	4	2	
7	Sada úchytek pro okno	2	-	
8	Spojka ve tvaru "X"	30	20	
9	Spojka ve tvaru "T"	20	-	
10	Závěsy pro dveře a okna	8	-	
11	Háčky pro dveře a okna	4	-	
12	Samořezné šrouby Ø4,2×19 mm	24	16	
13	Samořezné šrouby Ø4,2×25 mm	156	28	
14	Samořezné šrouby Ø4,2×16 mm	78	8	
15	Těsnící podložka 16x6,3 k upevnění na přední stranu konstrukce skleníku	156	28	
16	Komůrkový polykarbonát 2,1x6 m	1	-	
17	Polykarbonát 2,1x5 m	4	1	

Doporučená sada nářadí pro montáž skleníku:

1. Klíč 10 mm nebo šroubovák se šestihrannou koncovkou 10 mm
2. Stavební vodováha a provázek (lano) k měření úhlopříček
3. Šroubovák s koncovkou PH2, šestihranná koncovka 8 mm
4. Lopata a kladivo
5. Stavební nůž
6. Stavební metr

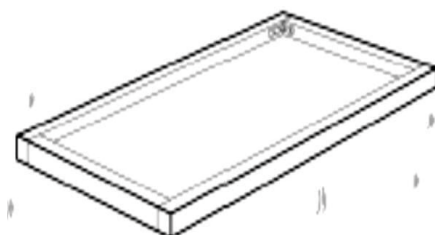

3. Postup pro montáž

3.1 Montáž základu (není součástí dodávky)

Vyberte místo pro montáž skleníku a vyrovnejte povrch.

Namontujte základy pro skleník (z trámu 50x100 mm, 100x100 mm nebo betonové latě či tvárnic).

3.1 Schéma řezání polykarbonátových desek pro čelní stěny Obecná pravidla pro montáž polykarbonátových desek

Polykarbonátové desky se k rámu připevňují pomocí střešních šroubů (tzv. farmářů) s gumovou podložkou. Místa upevnění polykarbonátu pomocí samořezných šroubů jsou označena prohlubněmi pro rameno. V samotném polykarbonátu by s ohledem na tepelnou roztažnost měly být otvory o 2 mm větší než průměr samořezného šroubu. Při montáži nedotahujte samořezný šroub příliš silně a ponechte v otvoru malou mezeru.

Každá polykarbonátová deska má na obou stranách ochranné fólie: jedna strana s nápisy, druhá tenká průhledná fólie. Ty slouží k ochraně před poškozením během přepravy. Jedna strana polykarbonátu má ochrannou vrstvu proti ultrafialovému (UV) záření. Tato strana se nachází pod fólií s nápisy (obvykle je tato fólie bílá). Po odstranění fólie musí být tato strana s ochranou polykarbonátu proti UV záření namontována vně (směrem ke slunci). Před montáží nezapomeňte zkontrolovat, na které straně desky je ochranná fólie. Druhá ochranná fólie by měla být také odstraněna, aby nebránila přístupu slunečních paprsků k rostlinám.

Polykarbonátové desky se řezou speciálním tapetovacím nožem (stavebním nožem), pilkou nebo přímočarou pilkou s kovovým plátkem s hustými malými zuby. Aby nedošlo k záměně plochy s UV ochranou, lze fólie odstranit i po dokončení instalace polykarbonátových desek.

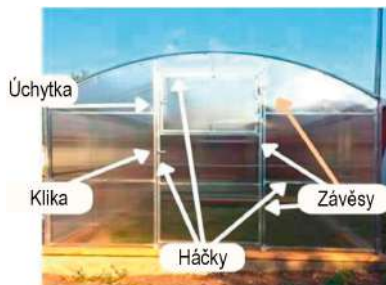
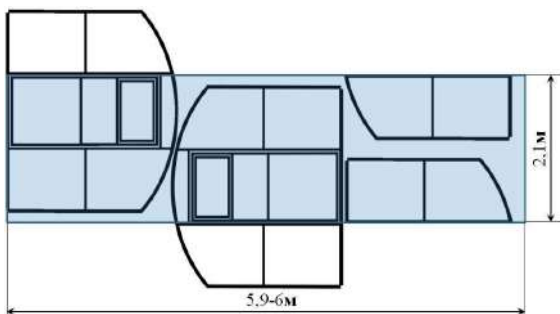

Pořadí montáže polykarbonátu na čelní straně:

1. Před montáží polykarbonátu na čelní strany skleníku a oblouky nejprve odstraňte ochrannou fólii z vnitřní strany polykarbonátových desek (bez nápisů).
2. Pro montáž 2 čel budete potřebovat 1 desku o rozměrech 2,1x6 m.
3. Položte čelní rám na rovný povrch.
4. Vložte dveře a větrací okénko, za ně položte polykarbonátovou desku pro čelní konstrukci podle obrázku
 1. Mějte na paměti stranu polykarbonátu chráněnou proti UV záření! Komůrky polykarbonátu by měly směřovat svisle dolů. Vyrovnajte všechny strany a připevněte ho pomocí samořezných šroubů (číslo 14 a podložka č. 17 podle tabulky) k přednímu rámu podle vyvrtaných otvorů. Polykarbonát připevněte pomocí šroubů také ke dveřím a k větracímu okénku. Polykarbonát uřízněte přesně podél oblouku.
5. Na horní stranu polykarbonátu, kde jsou otevřené komůrky, nalepte pevnou pásku. Ze spodní strany použijte parotěsnou pásku a čelní profily s předvrtanými otvory (profil by měl být vyříznut tak, aby odpovídal dveřím a pravé a levé straně čela).
6. Zbylý kus položte na zbytek čela podle výše uvedeného schématu řezání. Vše připevněte pomocí šroubů s gumovou podložkou v souladu s body vyvrtanými do rámu.
7. Připevněte závěsy ke dveřím a oknu pomocí samořezných šroubů pol. 14.
8. Všechny závěsy musí být na povrchu polykarbonátu. Namontujte háčky a madla na dveře pomocí samořezných šroubů pol. 14. Namontujte kliku na dveře podle níže uvedeného schématu (obr. 1).

9. Podél vodorovných a svislých okrajů oken a dveří udělejte zářezy, aby se mohly volně otevírat.

10. Podél vodorovných a svislých okrajů větracího okénka a dveří vyřízněte mezery, aby se mohly volně otevírat.

Pozor! Mezery v polykarbonátu na dveřích a mezi dveřmi a větracím okénkem by měly být vytvořeny až po upevnění polykarbonátu na čelní strany a přišroubování příslušenství (závěsy, háčky atd.).

11. Aby se do komůrek nedostala vlhkost, prach a hmyz, je vhodné na konce desek z komůrkového polykarbonátu umístit paropropustnou pásku a uzavírací profil U a také je dobré do něho pak vyvrtat (do U profilu) malé otvory, aby voda mohla unikat ven.

3.3. Montáž rámu

1. Vezměte základní prvky spodního kovového rámu (základny) a připojte je k prodlužovacímu prvku. Přišroubujte je samořeznými šrouby 4,8x20 mm (pol. 19). (obr. 2 níže).

2. Vložte oblouky do vyčnívající části profilů ve spodních rámech a připevněte je samořeznými šrouby 4,8x20 mm (pol. 19) k základně (obr. 3 níže).

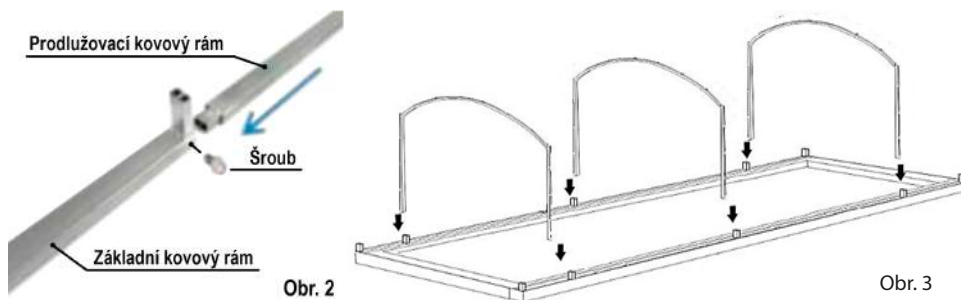

3. Připevněte čela z polykarbonátu k původnímu kovovému rámovému prvku (zleva doprava) a upevněte je pomocí samořezných šroubů 4,8x20 mm (pol.19).



4. Dále přejdeme k příčnicím. Ty by měly být namontovány na vnitřní straně kovového rámu. Pět řad příčniců (pol. 5) přišroubujte k přední části pomocí T-spojky (pol. 11) a šroubů M6x35mm a matic M6 (pol. 9). Jedna z příček by měla být v horní části skleníku, další dvě příčky na levé a pravé straně uprostřed, ve stejné vzdálenosti od okraje oblouku. Třetí a čtvrtá příčka mají otvory pro upevnění polykarbonátu, měly by být umístěny na pravé a levé stěně ve stejné vzdálenosti od horní a dolní části.

5. Připojte příčnice k obloukům (pol. 2.) pomocí spojovacích dílů ve tvaru X (pol. 10) a upevněte je pomocí šroubů M6x35 mm s maticí M6 (pol. 9). Na boční stěny připevněte příčnice s otvory pro polykarbonát (obr. 4).

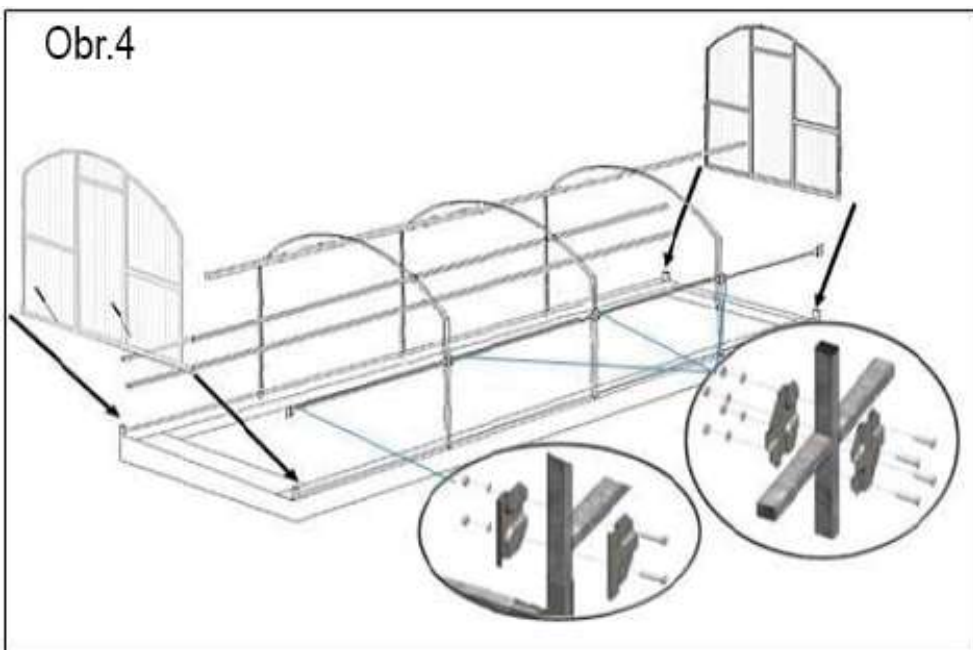



6. Připevněte rohové díly (číslo 16 v tabulce) podle obr. 5. Měly by být upevněny v rozích oblouků.

4. Instalace skleníku přímo na zem

Pro zachování stability a pevnosti konstrukce je nezbytné, aby byl rám skleníku umístěn na rovném terénu. V případě potřeby vyrovnejte úhlopříčky rámu, zkontrolujte dotažení všech šroubů, aby byla konstrukce stabilní.

Skleník dále zajistěte k zemi zatlučením upevňovacích kotev (pol. 20) do otvorů na spodním kovovém rámu pro prodloužení skleníku (pol. 3.4).

4.1 Opláštění kovového rámu komůrkovým polykarbonátem

Z polykarbonátové desky o rozměrech 2,1x5 m vyřízněte 2 kusy: 1,6 m – 1 stěny a 3,30 m – střecha podle řezací šablony (obr. 6).

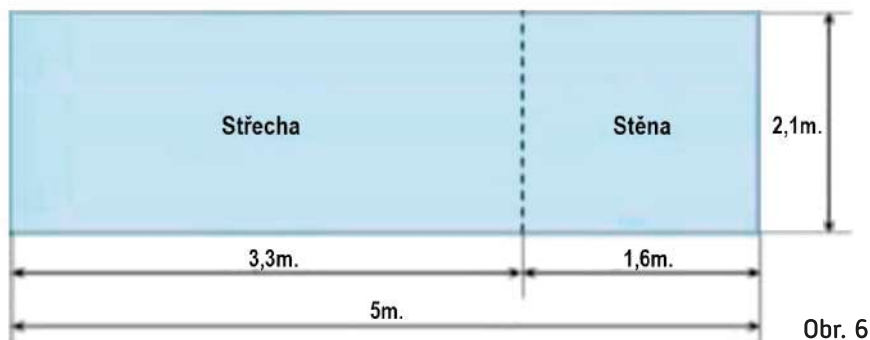

Před montáží odstraňte ochrannou fólii z obou stran fólie. Aby nedošlo k záměně stran, označte stranu, na které je UV ochrana. Tato strana musí vždy směřovat ke slunci, to je velmi důležité.

POZOR! Na konce desek (strana s otevřenými kanálky), které se budou dotýkat země nebo vyzdívky, nalepte paropropustnou pásku (šedožlutou) a připevněte čelní U-profil. Ty umístíme po umístění paropropustné pásky ve spodní části, do profilů je třeba vyvrtat malé otvory, aby se usnadnil odtok vody vně polykarbonátu. Na horní část komůrek desek, které budou namontovány na stěnách, nalepte pevnou pásku.

Tím ochráníte polykarbonátové komůrky před znečištěním, zachováte žádanou propustnost světla a prodloužíte životnost polykarbonátových desek.

V případě desek, které budou umístěny na střeše, na jejich koncích nalepíme perforovanou pásku a čelní U-profil.

Začneme montáží desky nad vchodem. Na horní část oblouků položte polykarbonátovou desku stranou, na které byl potisk, a to tak, aby okraj desky vyčníval 5 cm nad vchod, a aby vytvořil miniaturní stříšku.

Upevněte polykarbonát pomocí samořezných šroubů **4,2x19 mm** (pol. 14) s podložkou (pol. 18) do otvorů na povrchu oblouků. Polykarbonátové desky se montují "přes sebe", tj. překrývají se a upevňují se pomocí samořezného šroubu **4,2x25 mm** (pol. 15) s podložkou (pol. 18).



Do rohového dílu (pol. 16), který je již připevněn na rozích oblouků, vyvrtejte po délce a mezi oblouky otvory vrtákem o průměru 3 mm pro pozdější připevnění polykarbonátu. Připevněte polykarbonát ke střeše pomocí samořezných šroubů 4,2x19 mm (pol. 14) s podložkou (pol. 18). Stejným způsobem připevněte polykarbonát k bočním stěnám (desky o délce 1,6 m). Místo podložek pol.18 použijte podložky jako na obrázku v tabulce pol.17.

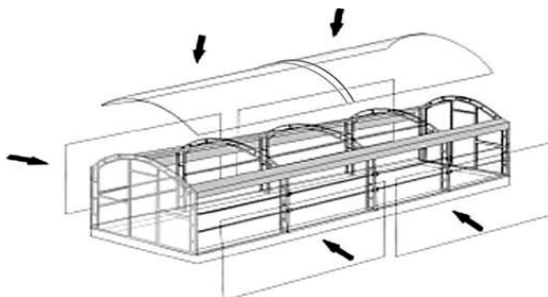

Pokud je délka skleníku větší než 4 m, nejprve připevněte desky z čelních stran, poté prostřední desky.

POZOR!

Nenechávejte smontovaný skleník nepřípevněný k základům nebo k zemi.

Při montáži skleníku v oblasti vystavené větru zajistěte, aby byl skleník dodatečně ukotven pomocí zemních kotev, nebo doporučujeme jeho montáž přímo na základ, což zajistí stabilitu konstrukce a větší odolnost proti poryvům větru.

Při silných poryvech větru by měly být dveře a větrací otvory skleníku uzavřeny klikami a háčky. Skleník neinstalujte v těsné blízkosti (méně než 2 m) budov, plotů a ohrad. V zimě při silném sněžení opatrně odstraňujte sněh ze střechy.